

PROLINE

PROCHANNEL

PLAISIR DE LA DOUCHE
AVEC DES PARFAITES DOUCHES À L'ITALIENNE.



Confortable

Le drainage de conduites de Proline

La douche à l'italienne s'est imposée comme l'élément central de la salle de bains contemporaine et devient un espace dans l'espace. Le drainage s'est également adapté à la tendance axée sur le design.

Le carrelage était traditionnellement posé sur le fond de douche autour d'un drainage ponctuel occupant le plus souvent une position centrale. Le drainage de conduites moderne met un terme à ces contraintes d'agencement et de pose. La pente ne doit plus être acheminée vers un point d'écoulement depuis quatre côtés. La pente du fond de douche nécessaire pour PROCHANNEL créée, en plus de ses qualités esthétiques, un support agréable et garantit un écoulement d'eau régulier.

Le design du drainage de conduites contribue ainsi de façon déterminante à l'effet optique de la douche à l'italienne carrelée. Plus les interruptions du revêtement de sol par des joints ou des caractéristiques de drainage sont réduites, plus la pièce diffuse des accents raffinés.

Avec le drainage de conduites PROCHANNEL, vous disposez d'un système sophistiqué et éprouvé qui vous permet notamment d'opter pour un drainage primaire ou secondaire. Les possibilités conceptuelles qu'offrent les différentes grilles design et la grille à carrelers destinée à permettre une intégration particulièrement discrète sont quasiment illimitées. Vous ne le regretterez pas!



Avantages du drainage de conduites

- Des possibilités d'agencement presque illimitées
- Variations de design individuelles
- Esthétique et confortable
- Intemporel & très design
- Sans barrière & contrôlé



PROCHANNEL Systèmes de drainage

Avantages du drainage de conduites de Proline

Les douches à l'italienne garantissent un confort absolu. Un système de drainage esthétique et intemporel qui répond, grâce à sa fonctionnalité et à une technique ingénieuse, aux exigences les plus élevées, est également proposé.

L'approche visionnaire du drainage de conduites PROCHANNEL en fait un système totalement unique. Le système modulaire rencontre un grand succès aussi bien dans le domaine privé que dans les hôtels et les établissements publics.



PROCHANNEL Drainage de conduites

- Système modulaire individuel
- Particulièrement adapté aux grands formats de carreaux et aux sols en pierre naturelle
- Installation possible côté mur, au centre, ou dans la zone d'entrée de la douche
- Bride conforme à la norme pour l'étanchéité
- Faible hauteur de montage (à partir de 52 mm)
- Corps du caniveau en inox de qualité supérieure
- Hygiénique car facile à nettoyer
- Cinq types de siphons
- Siphons variables, tournant jusqu'à 360°
- Système d'étanchéité contrôlé avec certificat général de surveillance de la construction (= abP)
- Expertise acoustique certifiée jusqu'à SST III

Systeme modulaire flexible

PROCHANNEL*p-line*

Drainage primaire

PROCHANNEL*s-line*

Drainage primaire et secondaire

Que vous optiez pour PROCHANNELp-line avec drainage primaire ou pour PROCHANNELs-line avec drainage primaire ou secondaire, les deux systemes de caniveaux repondront a toutes vos attentes. Un systeme modulaire offrant une flexibilite et des possibilites d'agencement totalement uniques a ete cree en association avec nos bondes et etanchetees controlees.

Accessoires

Grâce à nos accessoires, vous disposez de tout ce dont vous avez besoin pour un montage sur place. Et le plus important: les différentes pieces des systemes de drainage et d'etanchement s'assemblent parfaitement et garantissent des resultats optimaux.



Vous avez le choix

PROCHANNEL^{p-line}



PROCHANNEL^{p-line} avec grille design Classic en inox

- Avec un cadre fixe pour revêtements en carrelage jusqu'à 12,5 mm d'épaisseur
- Avec cadre fixe pour revêtements en pierre naturelle de 15 ou 20 mm d'épaisseur
- Sept capuchons différents
- Solutions spéciales possibles sur demande

Drainage primaire

Le drainage de conduites absorbe l'eau de ruissellement sur toute la longueur et l'évacue. L'évacuation de la surface du revêtement s'effectue dans le corps du caniveau. Le corps du caniveau fermé de ce modèle garantit une sécurité optimale

en termes d'hygiène. Le guidage de pente d'un côté s'effectue facilement et en toute sécurité. Le montage est facile à réaliser et tient compte des exigences en matière d'isolation thermique, d'isolation phonique, et de protection contre les bruits d'impact.

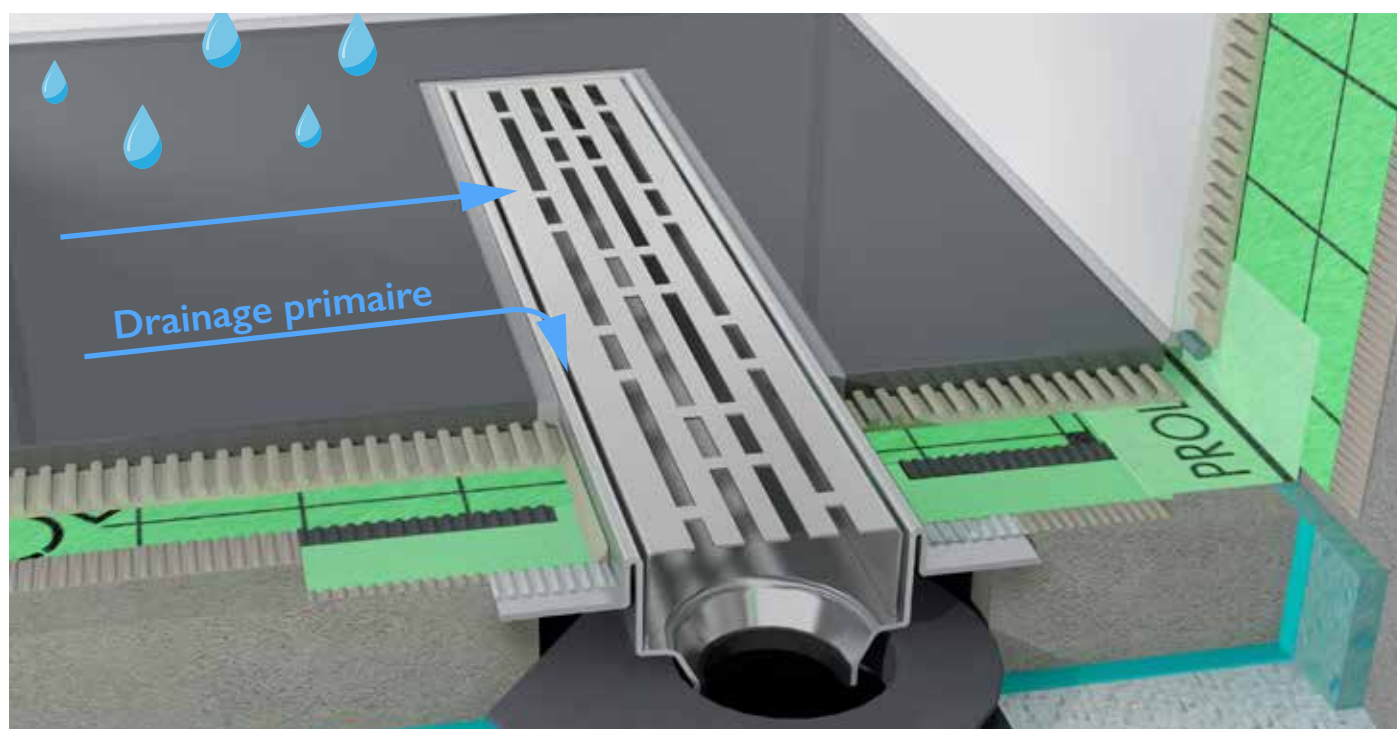

PROCHANNELS-line

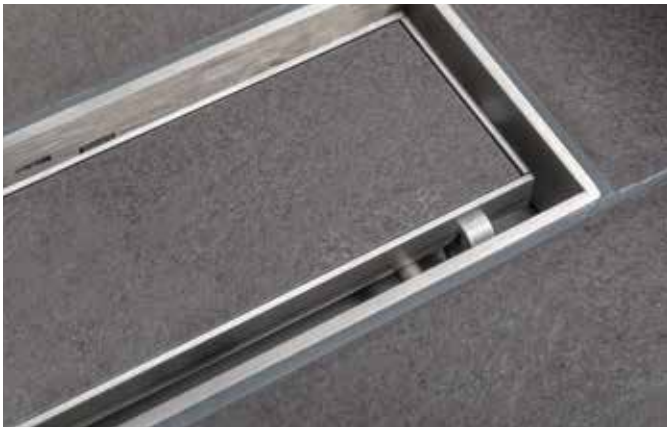

PROCHANNELS-line avec un élégant joint creux

- Avec cadre réglable dans 4 positions pour les revêtements de 10 à 17 mm
- Sept capuchons différents
- Un montage avec un élégant joint creux est également possible
- Particulièrement adapté aux sols en pierre naturelle

Drainage primaire et secondaire

Cette variante de drainage de conduites absorbe l'eau de ruissellement sur toute la longueur et l'évacue. Le drainage ne s'effectue ainsi pas seulement sur la surface du revêtement, mais l'eau d'infiltration éventuellement présente dans le lit de colle peut également s'écouler dans le corps du caniveau en

passant par la couche d'étanchéité. Le montage est facile à réaliser et tient compte des exigences en matière d'isolation thermique, d'isolation phonique, et de protection contre les bruits d'impact.

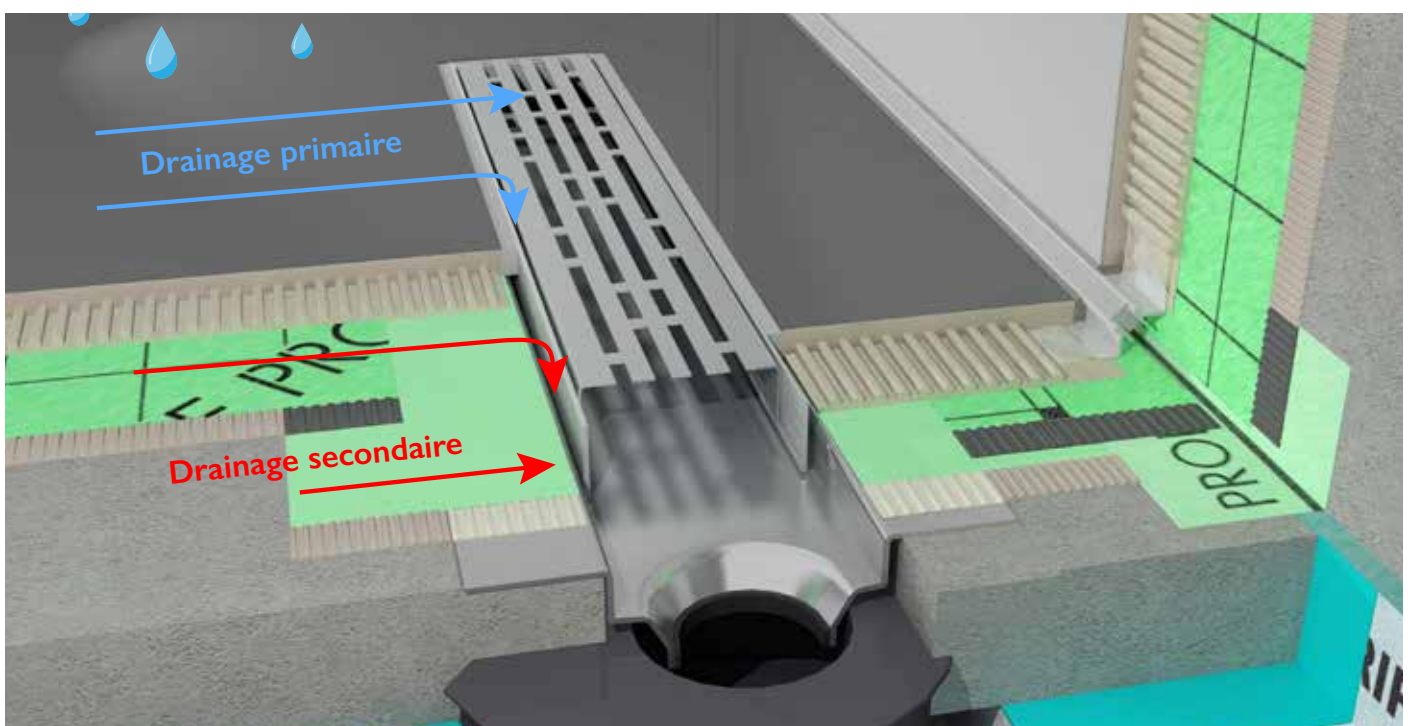

Système modulaire flexible

PROCHANNEL *p-line* avec grille design

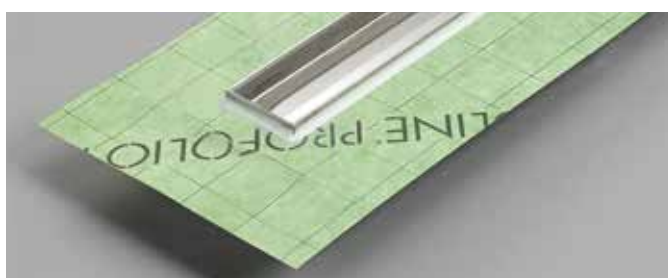
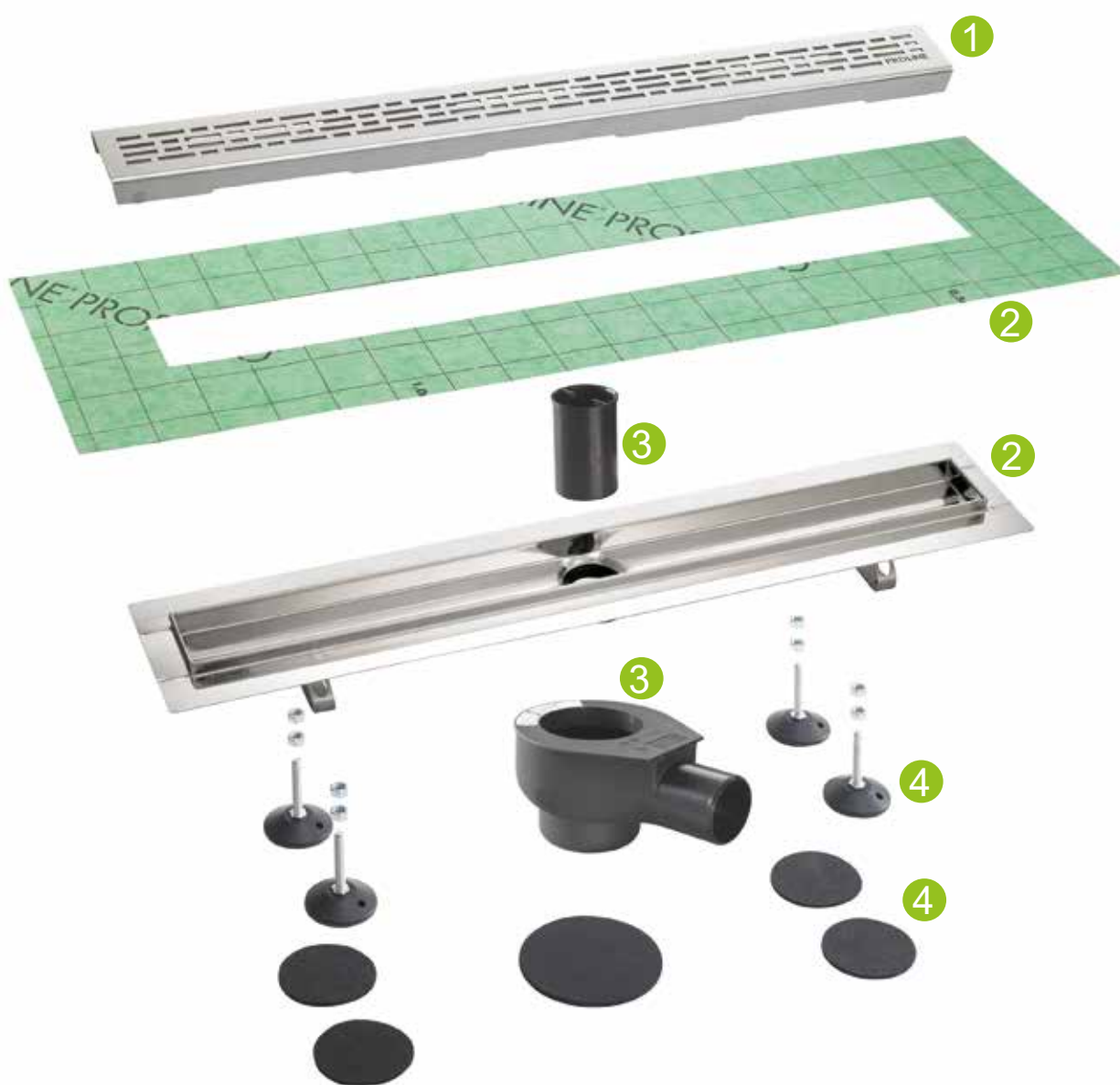

*Également possible : avec manchette d'étanchéité solidement collée

1. PROCHANNEL grille design Classic
Autres grilles disponibles comme alternative (p. 14)
2. PROCHANNEL *p-line* corps du caniveau carreau avec manchette d'étanchéité livrée séparément*
3. PROCHANNEL siphons avec cache odeur (p. 13)
4. PROCHANNEL pieds de montage et coussinets phoniques

PROCHANNELs-line avec grille design

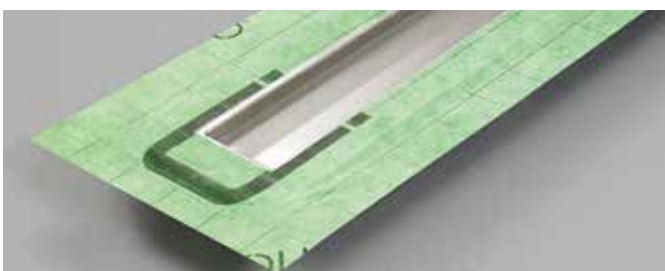

*Également possible : avec manchette d'étanchéité solidement collée

1. PROCHANNEL grille design Classic
Autres grilles disponibles comme alternative (p. 14)
2. PROCHANNELs-line cadre
3. PROCHANNELs-line corps du caniveau
avec manchette d'étanchéité livrée séparément*
4. PROCHANNEL siphons avec cache odeur (p. 13)
5. PROCHANNEL pieds de montage
et coussinets phoniques

Systeme modulaire flexible

PROCHANNELs-line avec élément de support

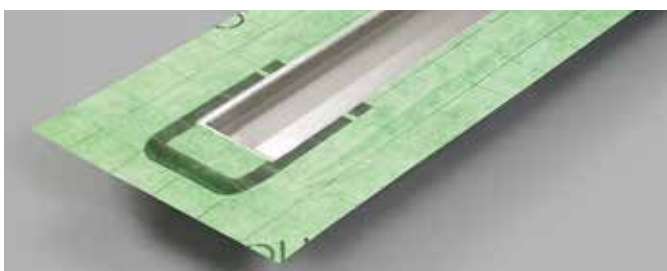
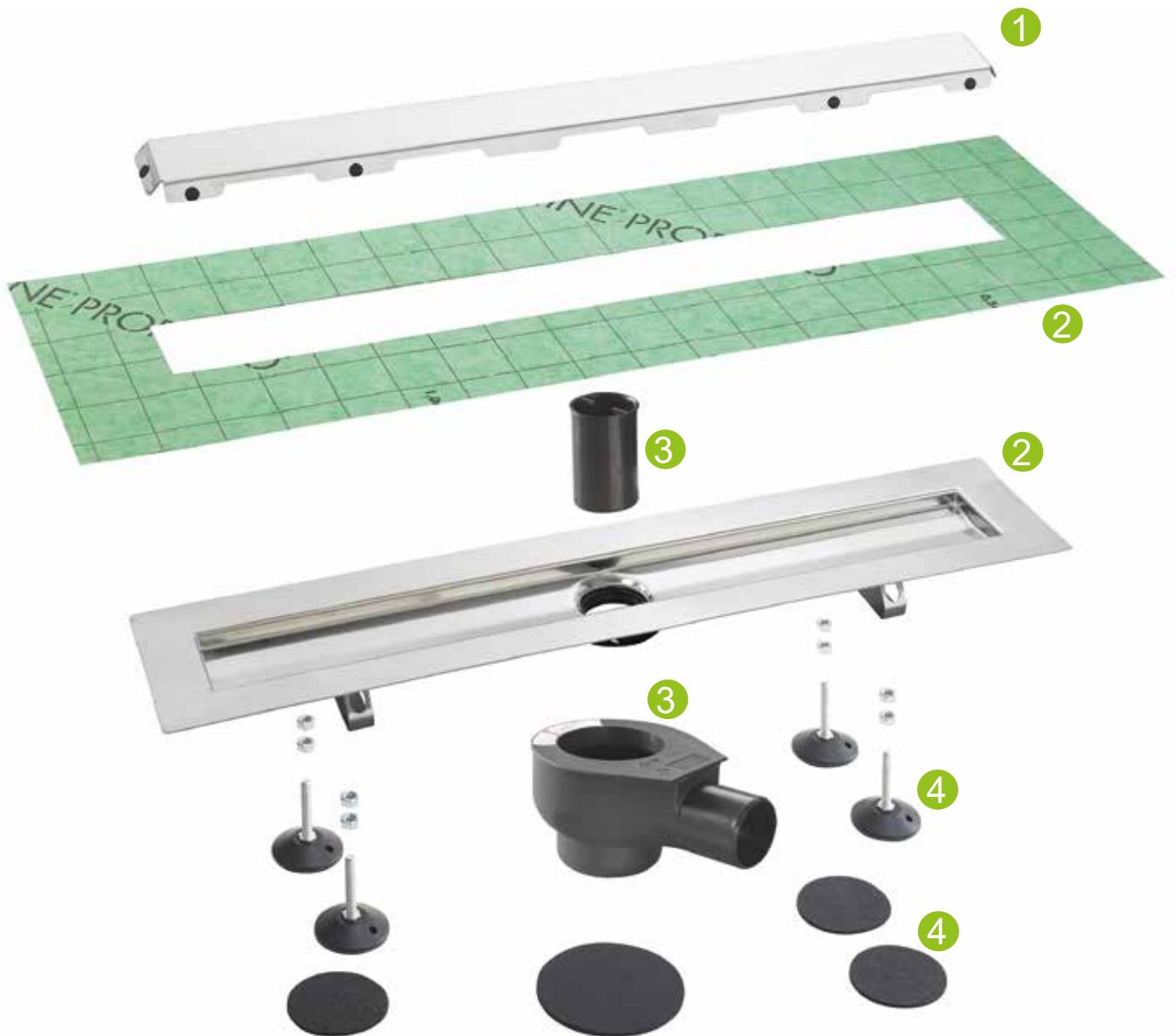

*Également possible : avec manchette d'étanchéité solidement collée

1. PROCHANNELs-line élément de support pour la réalisation du joint creux (p. 15)
3. PROCHANNELs-line corps du caniveau avec manchette d'étanchéité livrée séparément*
4. PROCHANNEL siphons avec cache odeur (p. 13)
5. PROCHANNEL pieds de montage et coussinets phoniques

PROCHANNELS-line avec support EPS et grille à carreler



1. PROCHANNEL grille à carreler
Autres grilles disponibles comme alternative (p. 14)
et PROCHANNELS-line élément de support (à cet égard,
le cadre du point 2 n'est pas nécessaire)
2. PROCHANNELS-line cadre
3. PROCHANNELS-line corps du caniveau avec support
EPS et manchette d'étanchéité solidement collée y
compris siphon avec cache odeur (Réf. 95340)

Systempakete

PROCHANNELs-line

Für Sie
vorkonfigurierte
PROCHANNEL
Systempakete



1. PROCHANNEL Fliesenmulde
2. PROCHANNELs-line Rahmen
3. PROCHANNELs-line Rinnenkörper mit fest verklebter Dichtmanschette
4. PROCHANNEL Ablauftopf mit Geruchsverschluss (S. 13)
5. PROCHANNEL Montagefüße und Schallschutzpads

Siphons

PROCHANNEL *p-line* & PROCHANNEL *s-line*

Cinq siphons adaptés aux exigences les plus variées viennent compléter le système modulaire:

- Libre choix des boudes pour un ajustement correct à la hauteur de montage
- Ajustement direct sur le raccordement domestique
- Rotation à 360° – sauf boudé extra-plate

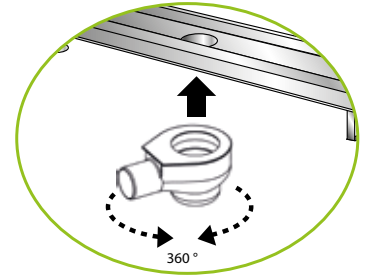

PROCHANNEL siphons

Pour montage mobile sur le corps du caniveau

Raccord horizontal

Ecoulement maximum	0,7 l/s	0,8 l/s	1,2 l/s
Raccord	DN 50	DN 50	DN 70
Ecoulement selon les normes	-	oui	oui
Hauteur de montage min. (mm)*	81	106	134
Hauteur de montage min. (mm)**	84	110	138
Garde d'eau (mm)	25	50	60
Réf.	95340	95341	95344



0,7 l/s / DN 50



0,8 l/s / DN 50



1,2 l/s / DN 70

PROCHANNEL siphon

Pour montage mobile sur le corps du caniveau

Raccord vertical

Ecoulement maximum	1,3 l/s
Raccord	DN 50
Ecoulement selon les normes	oui
Hauteur de montage min. (mm)*	14 / 52 sans/avec fixation du pied
Hauteur de montage min. (mm)**	17 / 52 sans/avec fixation du pied
Garde d'eau (mm)	50
Réf.	95342



PROCHANNEL siphon ultraplat

Siphon en PVC, convient à tous les caniveaux de douche PROCHANNEL ayant une hauteur de montage particulièrement faible

Raccord latéral

Ecoulement maximum	0,5 l/s
Raccord	DN 40
Ecoulement selon les normes	-
Hauteur de montage min. (mm)*	55
Hauteur de montage min. (mm)**	59
Garde d'eau (mm)	30
Réf.	95343



* Hauteur de montage min. (mm) se réfère au montage avec PROCHANNEL *p-line* (mesurée jusqu'à la bride fixe)

** Hauteur de montage min. (mm) se réfère au montage avec PROCHANNEL *s-line* (mesurée jusqu'à la bride fixe)

ATTENTION : Veuillez prendre en compte la hauteur de cadre fixe, pour PROCHANNEL *p-line*, des carreaux de 15 mm et de la pierre naturelle de 20 et 25 mm

Grilles fermées

PROCHANNEL *p-line* & PROCHANNEL *s-line*

Grille à carreler or grille design

La grille à carreler permet une harmonisation visuelle avec le carrelage du sol. Vous pouvez également opter pour une grille design en inox contrastant avec le carrelage. Les grilles sont

conçues de telle sorte que les grilles à carreler et les grilles design peuvent être utilisées dans les deux variantes. Solutions spéciales possibles sur demande.



PROCHANNEL
avec grille à carreler



PROCHANNEL
avec grille design Steel



PROCHANNEL
avec grille design Classic



Grille design
Flower



Grille design
Linear



Grille design
Cross



Grille design
ZigZag

Longueurs des caniveaux

PROCHANNELp-line

PROCHANNELp-line est disponible dans les longueurs suivantes :

Corps du caniveau carreau

Longueur nominale (mm)	700	800	900	1000	1200	1500
Dim. brute, rebord compris (mm)	711	811	911	1011	1211	1511
Dim. visibles après installation (mm)	651	751	851	951	1151	1451

Corps du caniveau en pierre naturelle y compris grille à carreler

Longueur nominale (mm)	800	900	1000
Dim. visibles après installation (mm)	750	850	950

Grâce à sa conception spéciale, la PROCHANNELp-line peut être livrée en tant que construction spéciale sur demande. Nous vous proposons les solutions spéciales suivantes :

- Longueurs spéciales
- Écoulement décentralisé
- Caniveau d'angle

PROCHANNELs-line

PROCHANNELs-line est disponible dans les longueurs suivantes :

Corps du caniveau

Longueur nominale (mm)	500	600	700	800	900	1000
Dim. brute, rebord compris (mm)	539	639	739	839	939	1039
Dim. visibles après installation (mm)	452	552	652	752	852	952

PROCHANNELs-line avec élément de support pour la réalisation du joint creux

L'élément de support PROCHANNELs-line est l'option idéale lorsque le revêtement doit être disposé sans pourtour gênant. Le carreau est collé sur l'élément de support et un joint creux est ainsi formé.

L'élément porteur est directement appliqué dans le caniveau PROCHANNELs-line, l'utilisation d'un cadre n'est pas nécessaire.



Accessoires

Système d'étanchéité contrôlé: PROFOLIO avec PROFIX DS

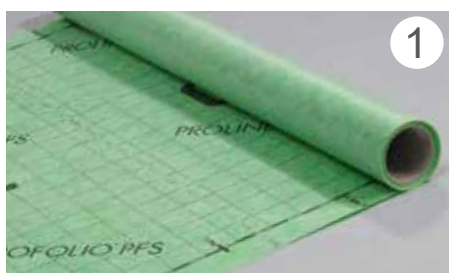
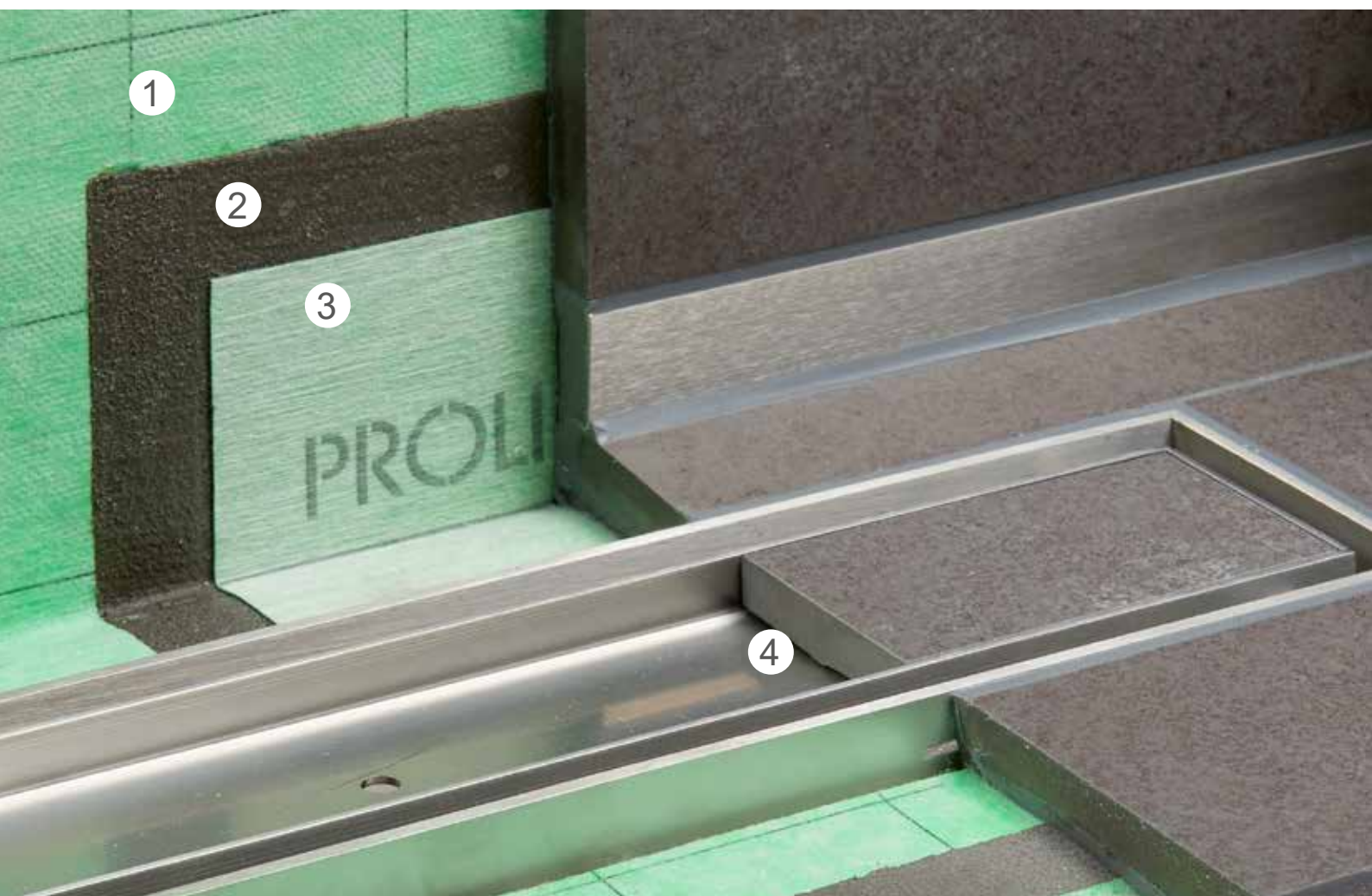

PROFOLIO Bande d'étanchéité et de désolidarisation (polyéthylène)



PROFIX DS Coulis d'étanchéité



PROFOLIO Bande d'étanchéité dans le système pour PROFOLIO



OTTOCOLL M500
colle-mastic hybride

La colle OTTOCOLL M500 contrôlée dans le système est parfaitement adaptée et recommandée pour le collage de :

- Manchettes d'étanchéité sur les corps du caniveau
- Carreaux/Pierre naturelle dans la grille à carreler
- Carreaux/Pierre naturelle sur l'élément porteur

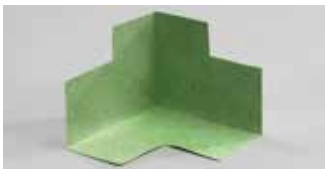

PROFOLIO angles de bande d'étanchéité
Angle rentrant

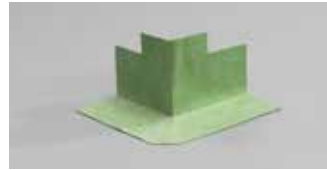

Angle sortant

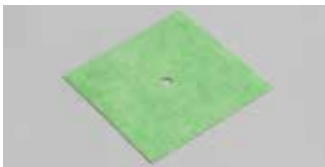

PROFOLIO manchettes isolantes
Manchette murale



Manchette pour sol



PROFOLIO
bande de jonction



PROFIX
fixation de dispersion

Produits de supplément



PROFOLIO bande
d'étanchéité de rebords de
baignoires avec protection de
coupe et isolation phonique



PROFOLIO bande
d'étanchéité de rebords de
baignoires avec isolation
phonique



PROBAND
butyl bande d'étanchéité,
auto-adhésive



PROFOLIO angles de compensation
Angles de compensation
à gauche



Angles de compensation
à droite

Accessoires

PROCHANNEL *p-line* & PROCHANNEL *s-line*





1
PROCHANNEL
profilé de porte plaque
en verre



2
PROCHANNEL
profilé de pente

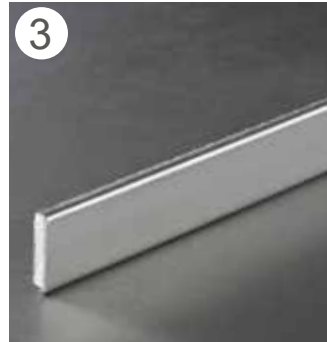

3
PROCHANNEL
caches muraux

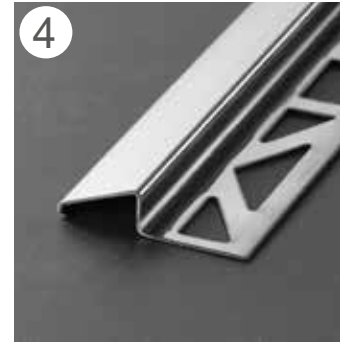

4
PRONIVO S
profilé de transition et
de compensation



PROCHANNEL tamis
pour cheveux



PROCHANNEL
pieds de montage

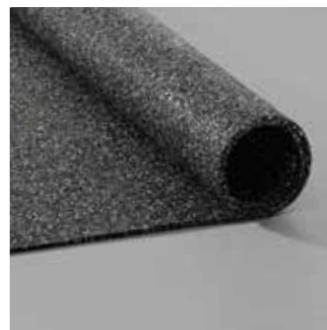

PROCHANNEL
natte phonique

Les accessoires individuels s'accordent parfaitement et assurent d'excellents résultats :
Le profilé de pente existe en version gauche ou droite et se fixe simplement sur le profilé support de verre.



Tout à portée de main

PROSHELF

Le souhait que tout soit parfaitement accessible lorsque le client est sous la douche peut être réalisé de manière très simple avec PROSHELF. Devoir se baisser péniblement pour saisir le shampooing ou un autre produit appartient ainsi au passé. PROSHELF

est une aide précieuse pour toutes les douches qui ne comportent pas d'étagères. Cette étagère de douche prête à carrelers peut en effet être posée ultérieurement sans endommager les carreaux, par insertion dans le joint existant.

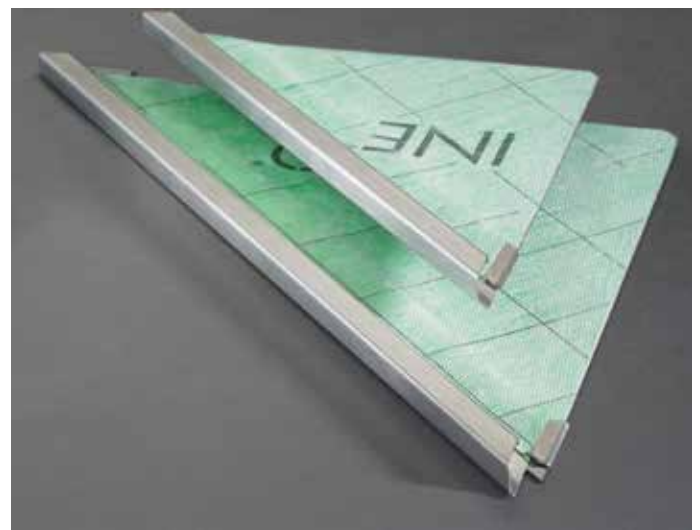
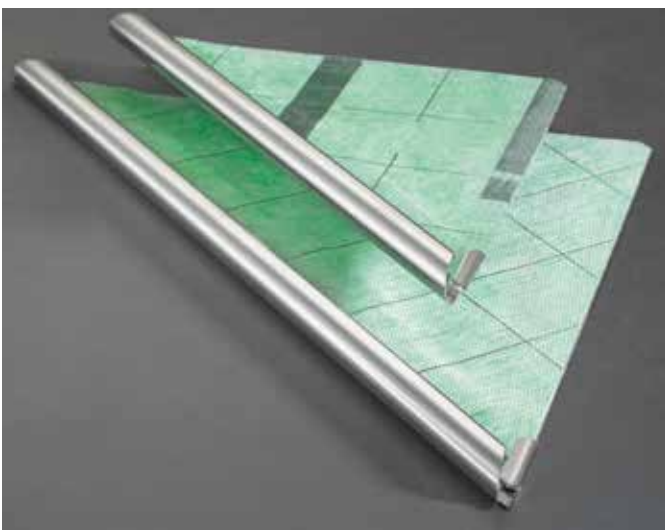

PROSHELF avec PROROUND

Cette version de PROSHELF repose sur le profilé à bords arrondis PROROUND. Le bord apparent arrondi confère à l'ensemble une touche finale élégante, que l'on retrouve dans les profilés pour carrelages de la série PROROUND.

PROSHELF avec PRODECOR Q

Angulaire, pragmatique et surtout carré, le bord apparent de PROSHELF avec PRODECOR Q est sûrement un excellent choix pour une architecture et un aménagement de salle de bains modernes. Il s'intègre en effet parfaitement au langage des formes et à la rectitude des carrelages modernes.

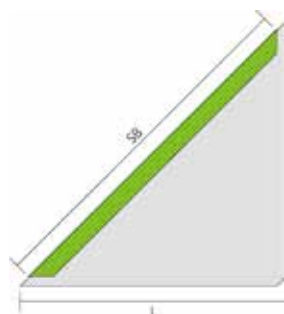

- Largeurs apparentes (SB) : 29 et 40 cm
- Longueurs des arêtes (L) : 21 et 28 cm
- Hauteurs du profilé : 8, 10, 11 et 12,5 mm
- Finitions :
 - Acier inox brillant
 - Acier inox brossé
 - Acier inox chromé

Avantages de PROSHELF

- Domaines d'application :
Constructions neuves et rénovations
- Diverses possibilités de conception :
2 tailles
2 profilés (profilé arrondi ou carré)
3 finitions d'acier inox
4 hauteurs différentes
Carrelage intégrable
- Réalisation simple :
Pour toutes les douches carrelées
- Dans l'esprit du système :
Les profilés sont assortis à la collection Proline



Verkaufsförderung am POS

PROCHANNEL_{p-line} & PROCHANNEL_{s-line}

Check-lists

Nos check-lists détaillées PROCHANNEL vous aident à choisir et à assembler les composants modulaires nécessaires pour votre projet. La check-list correspondante peut si besoin être téléchargée sur notre site Internet.

Brochures & banc

Nos brochures donnent déjà un premier repère quant à la variété de notre gamme. Demandez-les chez votre détaillant, – ou profitez de notre offre de téléchargement.

Pièces d'exposition

Des pièces d'exposition illustrant le montage de nos composants PROCHANNEL nous permettent de vous conseiller sur place.

Nous vous proposons en outre 10 autres pièces d'exposition (par ex. Profolio) qui peuvent être disposées sur notre présentoir de collection haut de gamme.

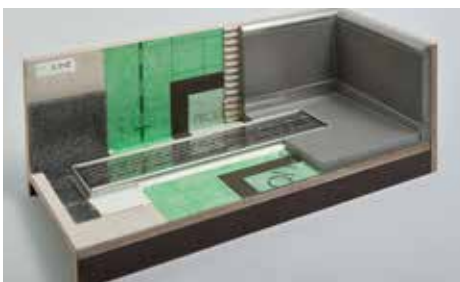

PROCHANNEL_{p-line} avec grille design
Réf.: M31469 (Dimension: 508 x 210 x 198 mm)

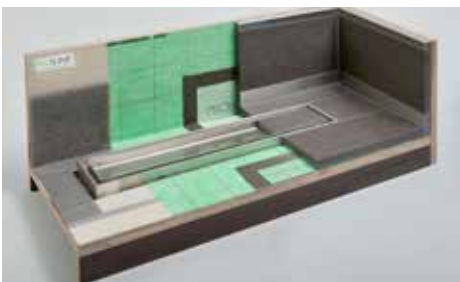

PROCHANNEL_{s-line} avec grille à carrelage
Réf.: M31468 (Dimension: 508 x 210 x 198 mm)



PROCHANNEL_{s-line} avec élément de support
Réf.: M31471 (Dimension: 508 x 210 x 198 mm)

Les vidéos d'application pour les pros

PROCHANNEL Le drainage de conduites

Avec nos vidéos d'application, vous arrivez, pas à pas, à un résultat de pose parfait. Grâce aux QR-Codes affichés, vous pouvez voir directement les vidéos sur votre smartphone.



You Tube



Proline Systems GmbH

Kratzenburger Landstraße 11-15
Industriegebiet Hellerwald
56154 Boppard – Germany

Tél. +49 (0) 67 42 / 80 16-0
info@proline-systems.com
www.proline-systems.com

Suivez-nous sur :

