

PROLINE

PROCHANNEL

ENTWÄSSERUNGSSYSTEME
FÜR BODENGLEICHE DUSCHEN





Duschentwässerung

ENTWÄSSERUNG IM BAUKASTENSYSTEM

Im Baddesign gehören bodengleiche Duschen sowie die dazu gehörigen Entwässerungssysteme mittlerweile zu den wichtigsten Gestaltungselementen. Je weniger die Entwässerung ins Auge fällt, umso besser. Diese Ansicht vertreten Puristen und Verfechter geradliniger Architektur. Dabei hat die „Barrierefreiheit“ auch einen ganz praktischen Aspekt, denn je weniger Ecken und Kanten eine Dusche hat, umso besser lässt sie sich hygienisch reinigen und nutzen. Durch das „integrale Design“ der PROLINE Entwässerungssysteme verschmelzen Boden oder Wand sowie die Entwässerung zu einer harmonischen Einheit.

Egal, welche Variante Sie präferieren – alle Entwässerungssysteme von PROLINE sind perfekt bis ins Detail und bieten bei fachgerechtem Einbau, sowie in Kombination mit dem speziellen Abdichtungssystem PROFOLIO, zuverlässige Sicherheit – Made in Germany.

PROCHANNEL garantiert

- Geringe Einbauhöhen
- Hygienische Sauberkeit, da leicht zu reinigen
- Gestaltungsvielfalt durch unterschiedliche Einbauvarianten
- Vier Systemvarianten zur Auswahl
 - PROCHANNELd-line
Das individuell kürzbare Entwässerungssystem
 - PROCHANNELw-line
Das Entwässerungssystem für die Wand
 - PROCHANNELs-line
Das Entwässerungssystem für Primär- & Sekundärentwässerung
 - PROCHANNELp-line
Das bewährte Alternativprodukt für Primärentwässerung

Die vier PROCHANNEL Varianten

Inividuell kürzbare Entwässerung mit PROCHANNELd-line (s. S. 6-9)



Primär- und Sekundärentwässerung mit PROCHANNELs-line (s. S. 14-17)



Wandentwässerung mit PROCHANNELw-line (s. S. 10-13)



Bewährte Primärentwässerung mit PROCHANNELp-line (s. S. 18-19)



1. Nischenbündig einsetzbar – individuell kürzbar

Unsere Design-Line überzeugt durch filigranes Design sowie die Möglichkeit, die Entwässerung nischenbündig zu platzieren. Das heißt, Sie können die Rinne auf der gesamten Breite ohne seitliche Fliesenstücke einbauen. Dank der individuellen Kürzbarkeit des „Entwässerungsprofils“ können individuelle Maße berücksichtigt werden (maximale Länge 1.200 mm).

2. Höhenverstellbar – hygienisch und leicht zu reinigen

Dank eingebauter Kaskaden-Höhenverstellung können unterschiedliche Fliesenhöhen problemlos verbaut werden. Durch die Push-Funktion des Profildeckels kann dieser ohne Werkzeug entnommen und der Rinnenkörper problemlos gereinigt werden.



PROCHANNELd-line

INDIVIDUELL KÜRZBARE ENTWÄSSERUNG

Quickreader:

- Rinne mit individuell kürzbarem Duschprofil
- Geringe Einbauhöhe (ab 25 / 53 mm, ohne / mit Fußhalterung)
- Rinnenkörper und Duschprofil aus hochwertigem gebürsteten Edelstahl
- Für Fliesen- und Natursteinböden geeignet
- Einfache Reinigung für perfekte Hygiene

PROCHANNELd-line

DIE WICHTIGSTEN INFOS ZUSAMMENGEFASST

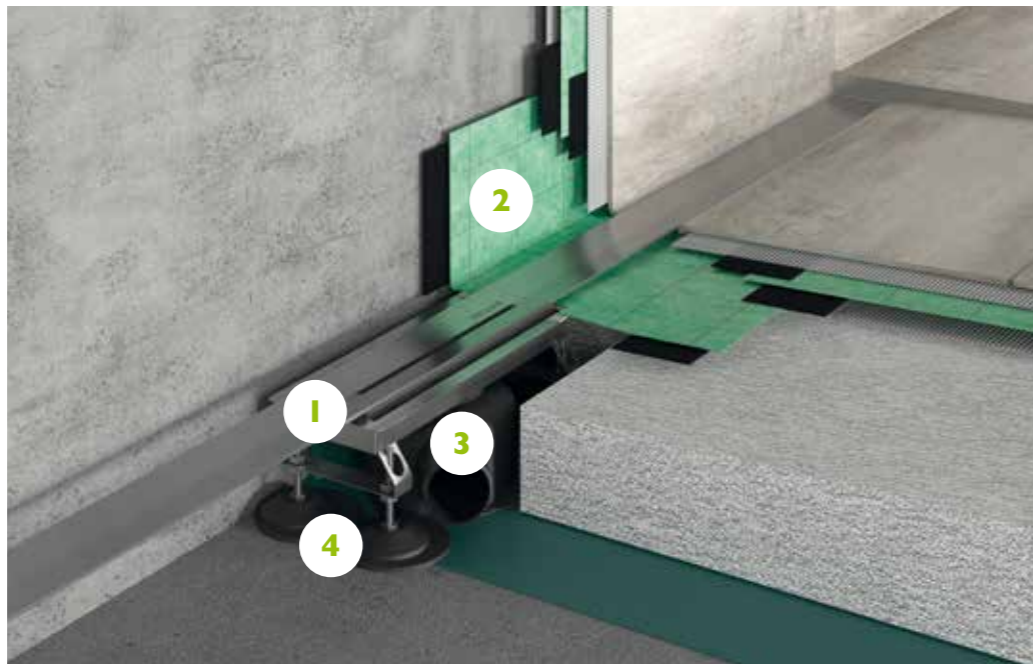

1. Rinne inkl. Duschprofil mit angeschweißtem s-line-Rahmen zur Höhenverstellung für Fliesenstärken von 10-17 mm. Der Profildeckel kann durch seine spezielle „Push-Funktion“ ohne Hilfsmittel mit der Hand entnommen werden. Aufgrund seiner technischen Konzeption und den gewählten Materialien ist er schnell und einfach hygienisch zu reinigen. Das innere Gefälle optimiert den Wasserabfluss, was zusätzlich zu einem Selbstreinigungseffekt führt.

2. Der Rinnenkörper der PROCHANNELd-line ist mit einer fest verklebten Dichtmanschette ausgestattet. Diese Dichtmanschette erleichtert Ihnen das Andichten an den Wand- und Bodenbereich.

3. Der PROCHANNEL Ablauftopf ist nicht im Lieferumfang enthalten. Die Wahl des Ablauftopfes richtet sich nach der Ablaufmenge Ihrer Duscharmatur und der vorhandenen Einbauhöhe. Eine Übersicht unserer Ablauftopfe finden Sie auf Seite 22.

4. Mit Hilfe der Montagefüße, die im Lieferumfang enthalten sind, kann die Rinne auf die gewünschte Höhe gebracht und montiert werden.

Mehr Informationen erhalten Sie auf unserem YouTube Kanal:



PROCHANNELd-line auf einen Blick

Nischenbündige Einbaulösung
Kann wandbündig, wandnah oder in der Fläche eingebaut werden.

Push-Funktion
Ermöglicht schnelles und einfaches Reinigen des Ablaufes - ohne zusätzliches Werkzeug.

Individuell kürzbar
Das Duschprofil lässt sich optimal an die Breite in Ihrer Dusche anpassen.



Fest verklebte Dichtmanschette
Werkseitig angebrachte Abdichtfolie nach DIN 18534-5.

Individuelle Höheneinstellung
Durch die Montagefüße können Sie die Höhe individuell anpassen.

Ablauftopf (nicht im Lieferumfang enthalten)
Ablauftopfe individuell wählbar und um 360 Grad drehbar (siehe Seite 22).

1.

Integrales Design

Was gibt es Schöneres im Bad, als Technik unsichtbar zu machen? Mit der w-line von PROLINE können Sie genau das in die Tat umsetzen. Die Verlegung der Duschentwässerung erfolgt in der Wand. Hierdurch erhält Ihre Dusche eine homogene, durchgängige Standfläche. Dies zahlt sich vor allem bei großformatigen Fliesen oder Natursteinplatten aus, wo es auf ein harmonisches Fliesenbild ankommt.



2.

Unsichtbarer Ablauf

Die einzig sichtbare Stelle des Ablaufs ist die Abdeckung. Wählen Sie hier zwischen den Varianten „Designabdeckung Steel aus gebürstetem Edelstahl“ oder der „Fliesenmulde“, die Ihre Wunschkeramik aufnimmt und damit das Erlebnis einer unsichtbaren Duschentwässerung vollkommen macht.



3.

Edler Stahl

Der komplette Rinnenkörper der PROCHANNELw-line Entwässerung ist aus hochwertigem Edelstahl gefertigt und wird somit auch höchsten Ansprüchen gerecht.

PROCHANNELw-line

WANDENTWÄSSERUNG

**Quickreader:**

- Geringe Einbauhöhe (ab 13 mm)
- Rinnenkörper aus hochwertigem Edelstahl
- Für Fliesen- und Natursteinböden geeignet
- Geprüftes Abdichtungssystem mit abP (= allg. bauaufsichtl. Prüfzeugnis)

PROCHANNELw-line

DIE WICHTIGSTEN INFOS ZUSAMMENGEFASST

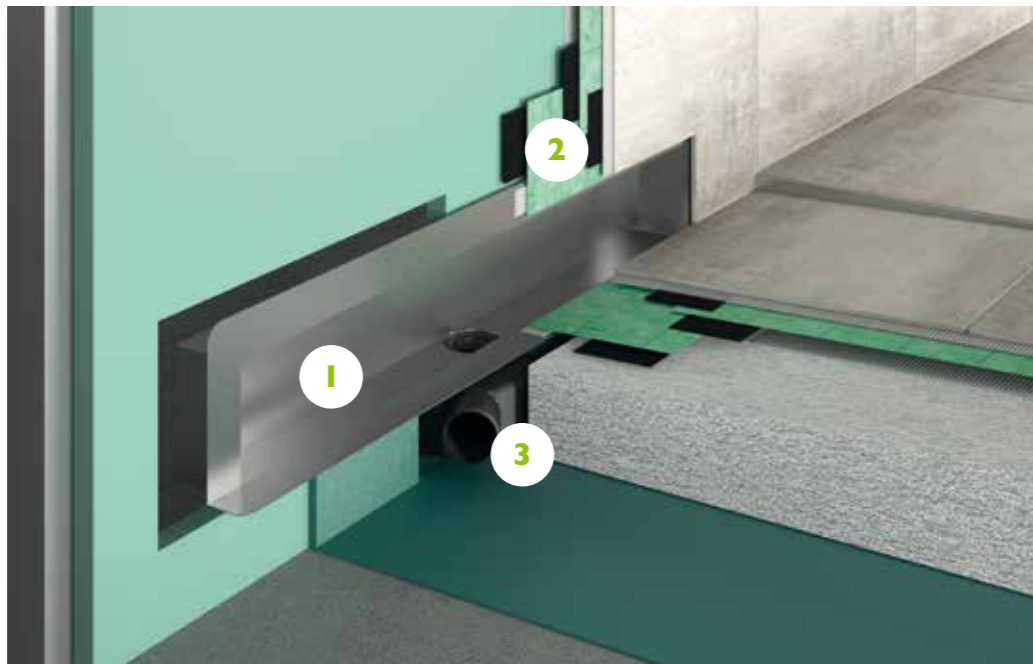

1. Bei der PROCHANNELw-line haben Sie die Wahl zwischen 2 Abdeckungen, der Fliesenmulde und der Designabdeckung Steel aus gebürstetem Edelstahl. Mit der Variante Fliesenmulde haben Sie die Möglichkeit, Ihre Entwässerungsrinne so gut wie unsichtbar zu machen. Der Rinnenkörper, die Designabdeckung Steel sowie die Fliesenmulde sind aus Edelstahl gefertigt und bieten damit sehr gute hygienische Eigenschaften.

2. Der Rinnenkörper der PROCHANNELw-line ist mit einer fest verklebten Dichtmanschette ausgestattet. Diese Dichtmanschette erleichtert Ihnen das Andichten an den Wand- und Bodenbereich.

3. Der PROCHANNEL Ablauftopf ist nicht im Lieferumfang enthalten. Die Wahl des Ablauftopfes richtet sich nach der Ablaufmenge Ihrer Duscharmatur und der vorhandenen Einbauhöhe. Eine Übersicht unserer Ablauftöpfe finden Sie auf Seite 22.

Mehr Informationen erhalten Sie auf unserem YouTube Kanal:



PROCHANNELw-line auf einen Blick

Individuelle Gestaltung

Sie haben die Wahl zwischen Designabdeckung Steel (a) oder Fliesenmulde (b).

Fest verklebte Dichtmanschette

Werkseitig angebrachte Abdichtung nach DIN 18534-5.

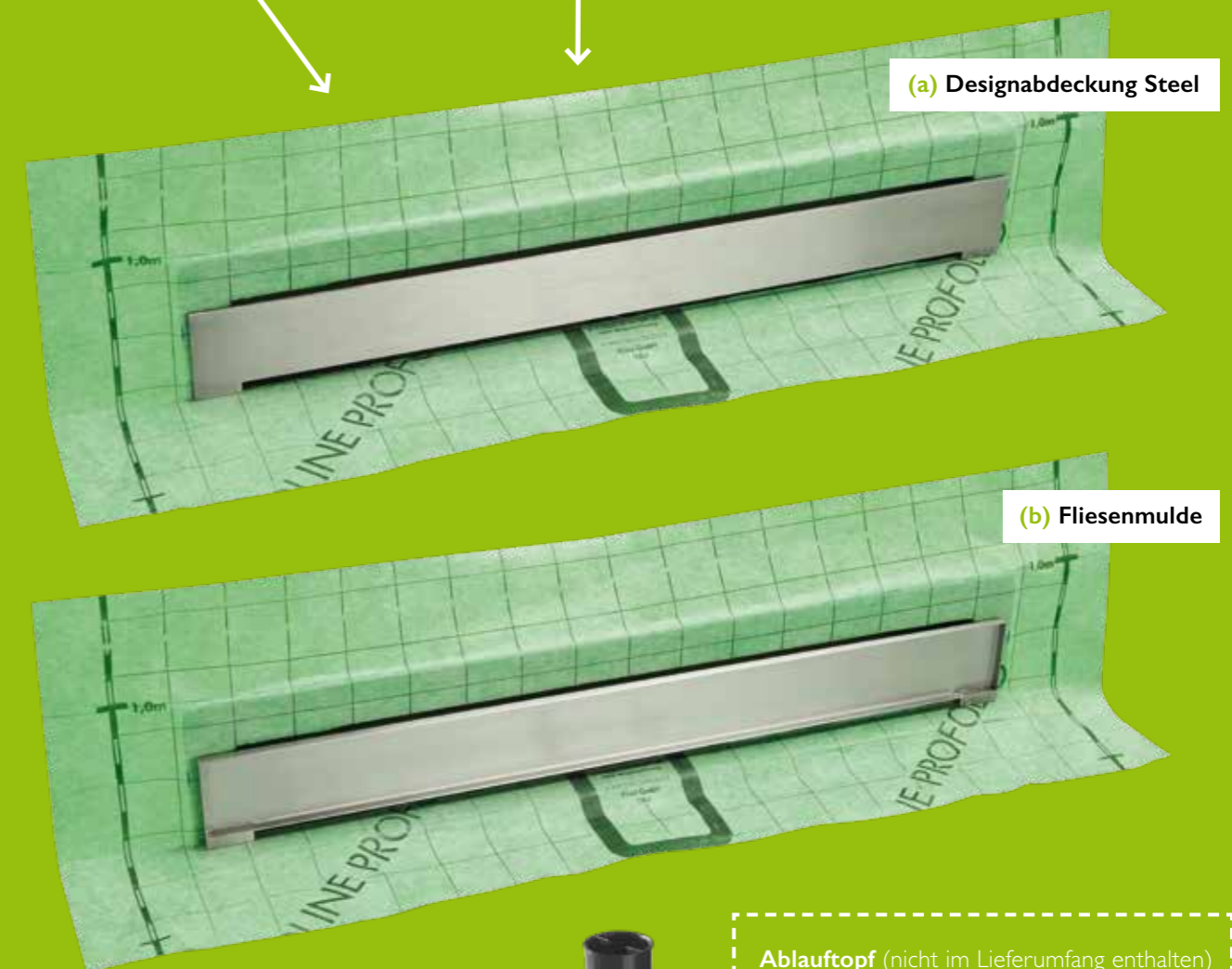

(a) Designabdeckung Steel

(b) Fliesenmulde

Ablauftopf (nicht im Lieferumfang enthalten)
Ablauftöpfe individuell wählbar und um 360 Grad drehbar (siehe Seite 22).

Selbstreinigungseffekt

Das innere Gefälle im Rinnenkörper optimiert den Wasserabfluss.



PROCHANNELs-line

PRIMÄR- UND SEKUNDÄRENTWÄSSERUNG

1.

Maximale Gestaltungsmöglichkeiten

Die PROCHANNELs-line gibt es in 6 verschiedenen Längen und bietet 4 verschiedene Abdeckmöglichkeiten. Eine besonders edle Variante ist die Schattenfuge, die Sie mittels des Trägerelementes herstellen können. Aber auch die Fliesenmulde, die umgedreht als Designrost Steel eingebaut werden kann, ist nicht weniger chic – genauso wie die zeitlose Abdeckung mit dem Designrost Classic.

2.

Dichtigkeit

Für die Abdichtung Ihrer bodengleichen Dusche sorgt das speziell für PROCHANNEL entwickelte PROFOLIO Abdichtungssystem (siehe auch Seite 20). Dieses ist, wie auch das PROCHANNEL Entwässerungssystem, ein ganzheitliches System bei dem Sie keine weiteren Zusatzmaterialien benötigen.

3.

Regelwerk DIN 18534

Die Planung und Ausführung einer korrekten Abdichtung von Innenräumen regelt in Deutschland die DIN 18534. Abdichtungstoffe, die korrekte Breite von z. B. Klebeflanschen sind hier niedergeschrieben.

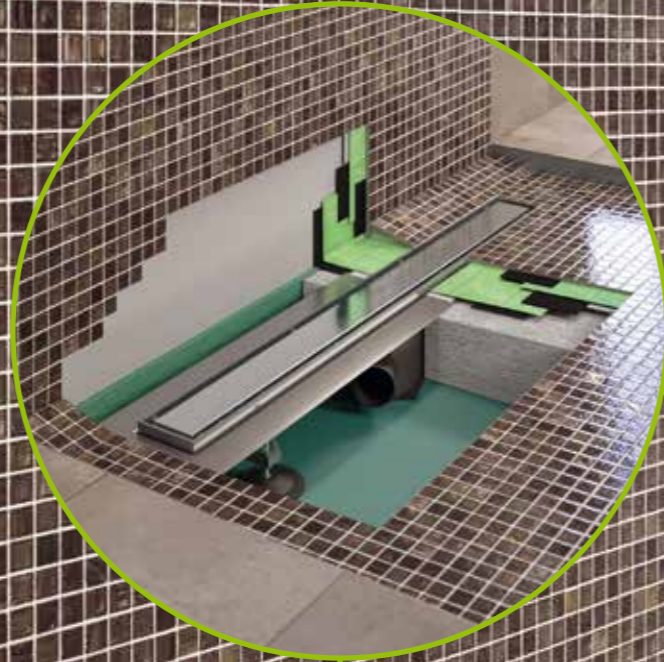

Quickreader:

- Geringe Einbauhöhe (ab 17 / 52 mm, ohne / mit Fußhalterung)
- Rinnenkörper aus hochwertigem Edelstahl
- Durch Kaskadenverstellung auf Belagshöhen von 10 - 17 mm einstellbar
- Geprüftes Abdichtungssystem mit abP (= allg. bauaufsichtl. Prüfzeugnis)
- Geprüftes Schallschutzgutachten bis SST III



Trägerelement f. Schattenfuge



Designrost Steel



Fliesenmulde



Designrost Classic

PROCHANNELS-line

DIE WICHTIGSTEN INFOS ZUSAMMENGEFASST

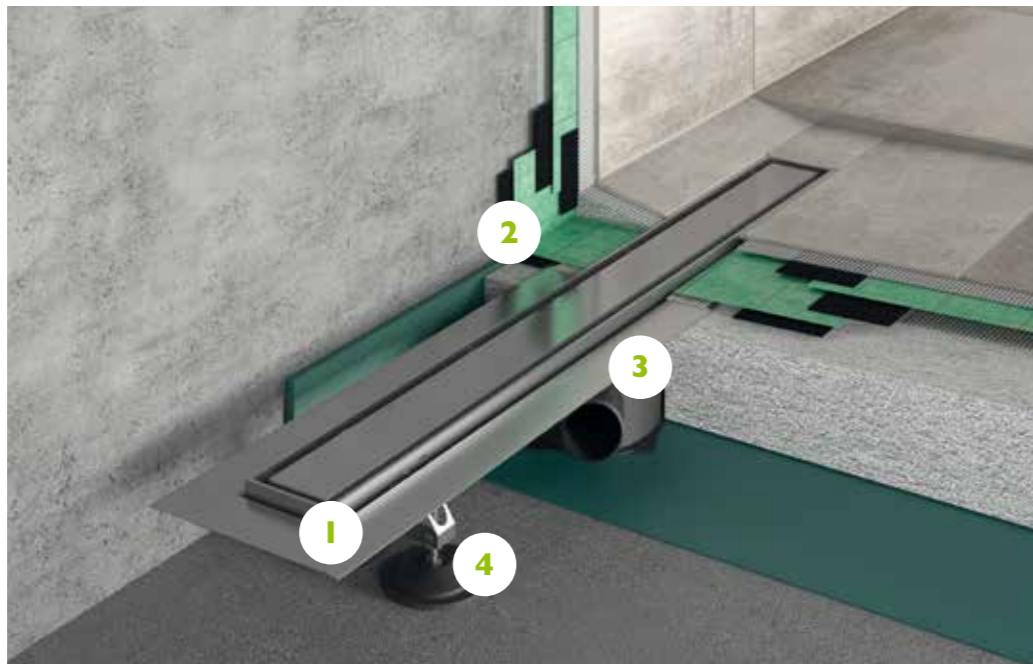

1. Mit der PROCHANNELS-line haben Sie bei der Wahl der Abdeckung vier Möglichkeiten, die PROCHANNEL Fliesenmulde und Designrost Steel (wie im Bild oben zu sehen) – mit beidseitiger Verwendung, sowie der PROCHANNEL Designrost Classic oder das PROCHANNELS-line Trägerelement zur Ausbildung einer Schattenfuge.

2. Der Rinnenkörper der PROCHANNELS-line ist mit oder ohne fest verklebter Dichtmanschette erhältlich. Die werkseitig angebrachte Dichtmanschette erleichtert Ihnen das Andichten an den Bodenbereich. Außerdem haben Sie bei PROCHANNELS-line auch die Möglichkeit ein vorkonfektioniertes Systempaket inkl. Ablauftopf und Montagefüße zu bestellen (siehe PROLINE Preisliste).

3. Der PROCHANNEL Ablauftopf ist nicht im Lieferumfang enthalten. Die Wahl des Ablauftopfes richtet sich nach der Ablaufmenge Ihrer Duscharmatur und der vorhandenen Einbauhöhe. Eine Übersicht unserer Ablauftopfe finden Sie auf Seite 22.

4. Mit Hilfe der Montagefüße kann die Rinne auf der gewünschten Höhe montiert werden.

Mehr Informationen erhalten Sie auf unserem YouTube Kanal:



PROCHANNELS-line auf einen Blick

Designrost Classic
Weitere Rinnenabdeckungen möglich (siehe Seite 15).

PROCHANNELS-line Rahmen
(wird beim PROCHANNELS-line Trägerelement nicht benötigt)

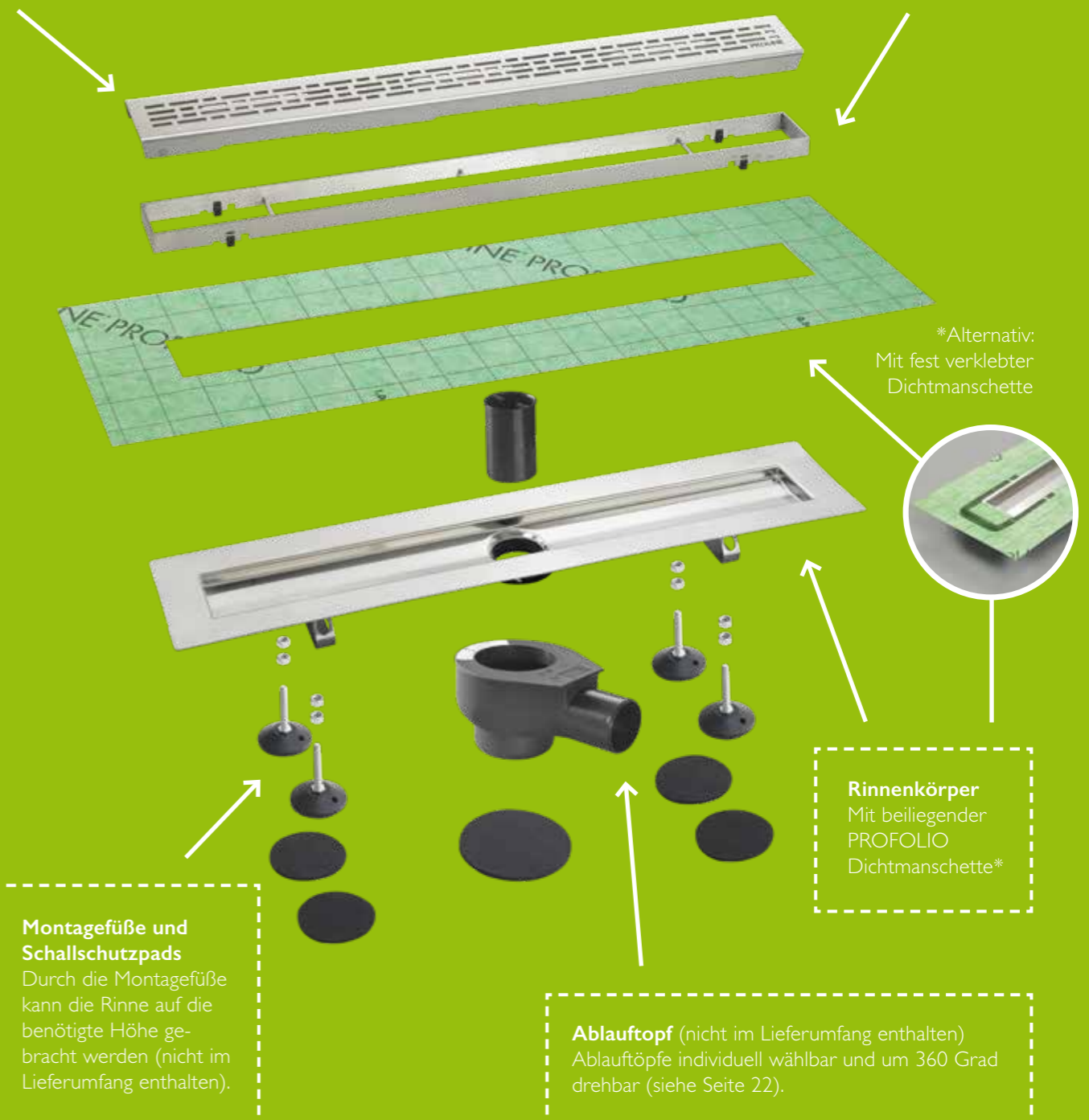

PROCHANNELp-line

BEWÄHRTE PRIMÄRENTWÄSSERUNG

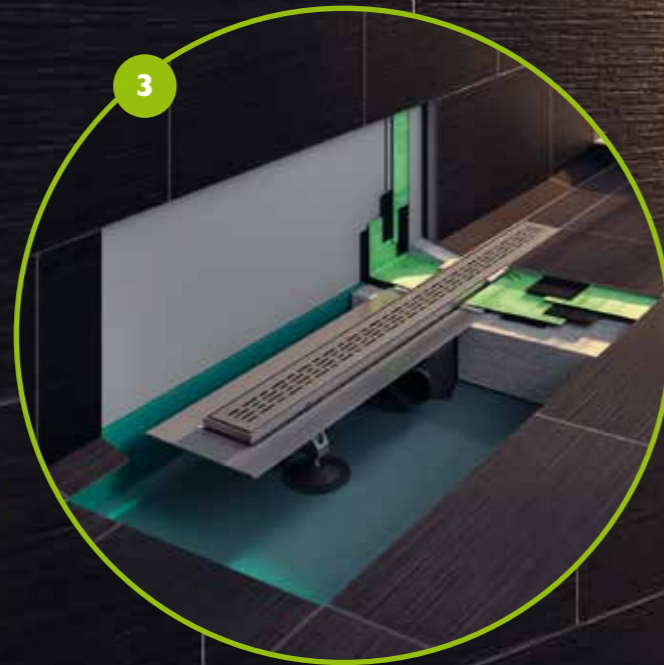

1.

Einfach, aber auch einfach gut

Bei diesem Modell wird das Duschwasser, das man auch als Primär- oder Oberflächenwasser bezeichnet, über die gesamte Länge des Rinnenkörpers aufgenommen und über das innere Gefälle dem Ablauf zugeführt. Mit Aufkantung für Fliesenbeläge bis 12,5 mm Stärke.

2.

Hygienekonzept

Der geschlossene, geradlinige Rinnenkörper kann sehr einfach gereinigt werden und gewährleistet daher ein Höchstmaß an Hygiene-Sicherheit. Das System ist daher besonders beliebt in der Hotellerie, in Sportstätten aber auch im privaten Wohnbau.

3.

Systemische Lösung

Verschiedene Längen des Entwässerungskörpers (70-150 cm) können mit unterschiedlichen Rinnenabdeckungen sowie Ablauftöpfen zu Ihrer individuellen, perfekten Entwässerungslösung kombiniert werden.

Das bewährte PROLINE Abdichtungssystem PROFOLIO sorgt nach DIN 18534 für eine fachgerechte Dichtheit des Nassbereichs.

2

1

Quickreader:

- Geringe Einbauhöhe (ab 14 / 52 mm, ohne / mit Fußhalterung)
- Rinnenkörper aus hochwertigem Edelstahl
- Auch für große Fliesenformate geeignet
- Geprüftes Abdichtungssystem mit abP (= allg. bauaufsichtl. Prüfzeugnis)
- Geprüftes Schallschutzgutachten bis SST III



Fliesenmulde



Designrost Steel



Designrost Classic

Abdichtung im System

Geprüftes Abdichtungssystem:
PROFOLIO mit PROFIX DS



Der im System geprüfte Kleber OTTOCOLL M500 ist für die Verklebung von

- Dichtmanschetten an Rinnenkörpern
- Fliesen/Naturstein in der Fliesenmulde
- Fliesen/Naturstein auf dem Trägerelement

geeignet und von uns empfohlen.

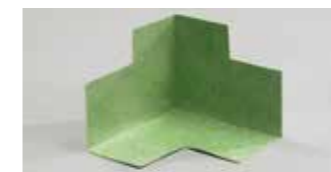

PROFOLIO Dichtbandecken Innenecke

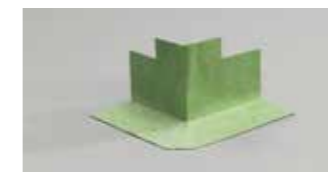

Außenecke



PROFOLIO Stoßverbindungsband

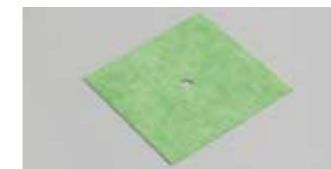

PROFOLIO Dichtmanschetten Wandmanschette



Bodenmanschette



PROFOLIO Dichtmanschetten mit Dehnzone



PROFIX Dispersionsfixierung

Ergänzungsprodukte



PROFOLIO Wannendichtband mit Schnitt- und Schallschutzausführung



PROFOLIO Wannendichtband mit Schallschutzausführung



PROBAND Butyl Dichtband, selbstklebend



PROFOLIO Abdicht- & Entkopplungsbahn aus Polyethylen



PROFIX DS Dichtschlämme



PROFOLIO Dichtband



OTTOCOLL M500 Hybrid-Kleb- und Dichtstoff

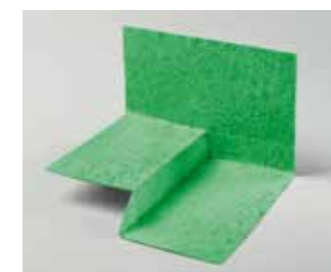

PROFOLIO Ausgleichsecken Ausgleichsecke links



Ausgleichsecke rechts

Zubehör

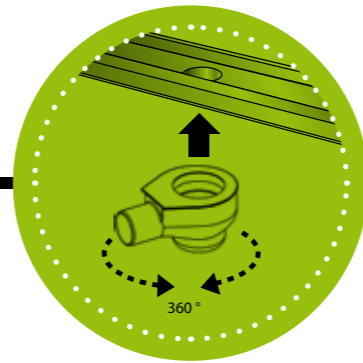

PROCHANNEL Ablauftöpfe

Zur drehbaren Montage am Rinnenkörper

Waagerechter Anschluss

maximaler Ablauf	0,7 l/s	0,8 l/s	1,2 l/s
Anschluss	DN 50	DN 50	DN 70
normgerechter Ablauf	-	Ja	Ja
mind. Aufbauhöhe (mm)*	81	106	134
mind. Aufbauhöhe (mm)**	84	110	138
Sperrwasserhöhe (mm)	25	50	60
Art.Nr.	95340	95341	95344



0,7 l/s / DN 50



0,8 l/s / DN 50



1,2 l/s / DN 70



1,3 l/s / DN 50

PROCHANNEL Ablauftöpfe

Zur drehbaren Montage am Rinnenkörper

Senkrechter Anschluss

maximaler Ablauf	1,3 l/s
Anschluss	DN 50
normgerechter Ablauf	Ja
mind. Aufbauhöhe (mm)*	14 / 52 ohne/mit Fußhalterung
mind. Aufbauhöhe (mm)**	17 / 52 ohne/mit Fußhalterung
Sperrwasserhöhe (mm)	50
Art.Nr.	95342

PROCHANNEL Ablauftopf superflach

Ablauftopf aus Kunststoff passend zu allen PROCHANNEL Entwässerungslinien mit besonders niedriger Aufbauhöhe

Seitlicher Anschluss

maximaler Ablauf	0,5 l/s
Anschluss	DN 40
normgerechter Ablauf	-
mind. Aufbauhöhe (mm)*	55
mind. Aufbauhöhe (mm)**	59
Sperrwasserhöhe (mm)	30
Art.Nr.	95343



0,5 l/s / DN 40

* mind. Aufbauhöhe [mm] bezieht sich auf Einbau mit PROCHANNELp-line (gemessen bis Festflansch)

** mind. Aufbauhöhe [mm] bezieht sich auf Einbau mit PROCHANNELs-line oder PROCHANNELd-line (gemessen bis Festflansch)
ACHTUNG: Bitte beachten Sie die Höhe der Aufkantung bei PROCHANNELp-line von 15 mm Fliesen

PROCHANNEL Profile

Aus Edelstahl (V2A)



Glasträgerprofil



Glasträgerprofil mit Gefällekeil



Glasträgerprofil U

PROCHANNEL Gefällekeil

Aus Edelstahl (V2A)



Gefällekeil links



Gefällekeil rechts



Gefällekeil mit PROFLOOR

Weitere Produkte



Wandblende



Haarsieb



Montagefüße

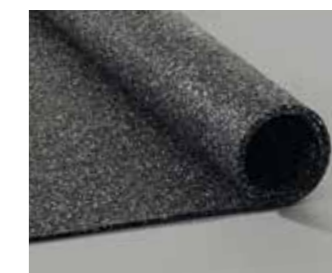

Schallschutzmatte

PROBOX – mehr als eine Wandnische

LICHTLEISTE & LADESTATION FÜR SMARTPHONE



Bei jeder bewussten oder unbewussten Routine spielt Ordnung eine wichtige Rolle. Wer organisiert ans Werk geht, erfährt besondere Genugtuung, denn nichts ist lästiger als Unordnung und Chaos. Damit auch in Ihren Bädern alles griffbereit und bestens geordnet ist, haben wir die Wandnische PROBOX sowie die Ablagen PROSHELF entwickelt. Ob Neubau, Renovierung oder Sanierung: Für jeden Raum, jede Keramik und auch für Naturstein, sowie alle denkbaren Situationen bieten wir Ihnen universelle Lösungen in verschiedensten Formen und Größen. Sie finden dennoch nicht Ihr Maß? Kein Problem: Gerne fertigen wir millimetergenau Ihre Wunschkonfiguration ab Losgröße eins an, versprochen.

PROBOX
in 60 Sekunden erklärt



PROSHELF – vielformatiger Platzschaffer

IN DREIECK-, RECHTECK-, TRAPEZ- & DIAMANT-FORMAT

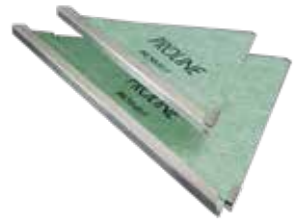

Mit PROSHELF haben Sie in Dusche & Bad schnell alles griffbereit was Ihnen wichtig ist. Selbst nachträglich lassen sich diese universellen Ablagen in der Ecke oder an der Wand einbauen. Hierbei wird ganz einfach die vorhandene Fuge genutzt.

PROSHELF
kurz erklärt





Abonnieren Sie uns auf YouTube & Sie bleiben auf dem Laufenden!



Jetzt
unseren
Newsletter
abonnieren



Proline Systems GmbH

Kratzenburger Landstr. 11-15

56154 Boppard – Germany

Telefon +49 (0) 67 42/80 16-0

E-Mail info@proline-systems.com

Internet www.proline-systems.com

Folgen Sie uns auch auf:

